

5.0mm ピッチコネクタ
(中継用K83シリーズとハウジング共用)

K83 series

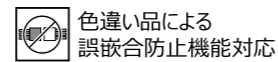

ストレートタイプ(1列)

ストレートタイプ(2列)

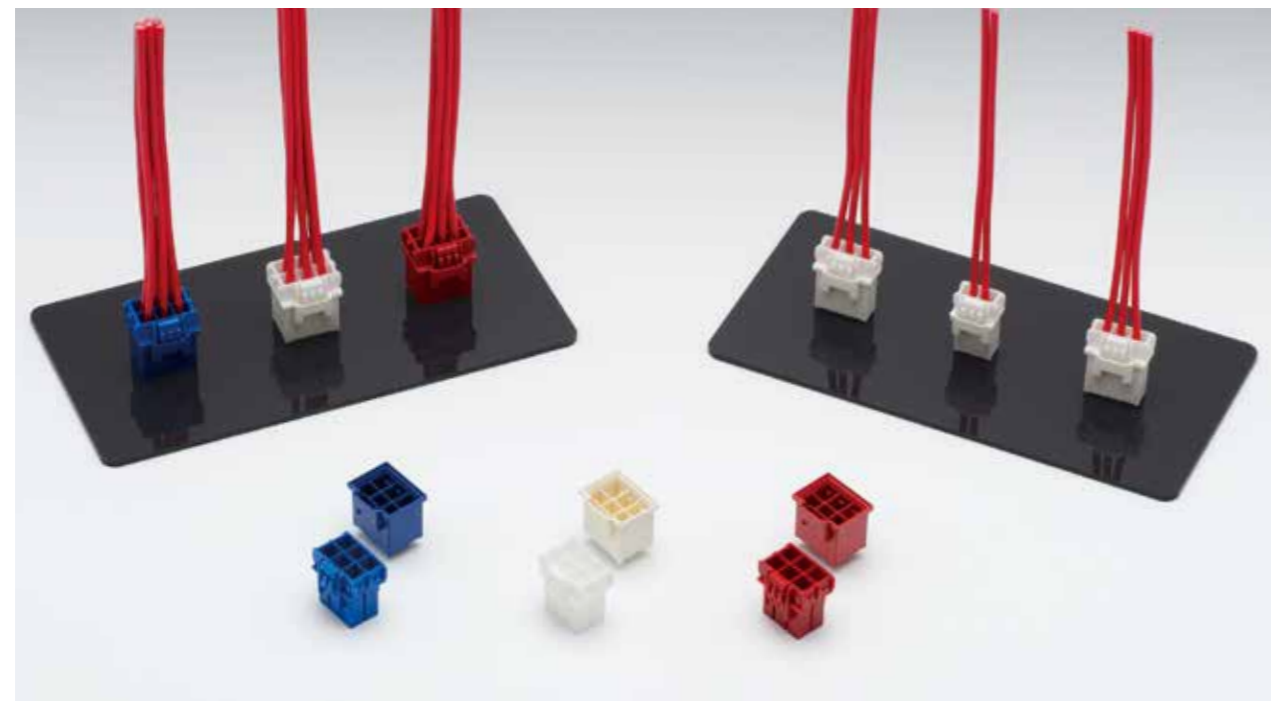

性能仕様

| | |
|--------|-------------------------|
| 極数 | 1列: 2, 3 2列: 2, 4, 6 |
| ピッチ | 5.0mm |
| 電圧 | 300V |
| 電流 | 10A Max |
| 使用温度範囲 | -40 ~ 100°C |
| 適合基板 | t1.6 |

取得規格 (UL/CSA/TUV など)

特徴

- 特殊形状により、耐トラッキング性を向上。
- リセプタクルのボックス化による接点部の保護構造。
- 着色別に対応したキーイング構造により色違いの誤嵌合を防止。
- 嵌合力の低減と明確なクリック音により半嵌合を抑制。

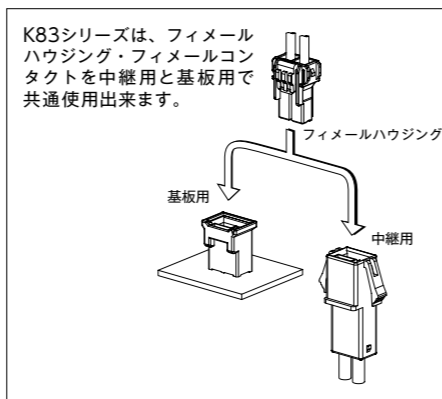

※掲載情報は予告なく変更する場合がありますのでご了承願います。
また、本カタログに掲載されている寸法図は参考ですので、ご使用にあたっては仕様書のご請求をお願いします。

基板組立レイアウト

ストレートタイプ(1列)

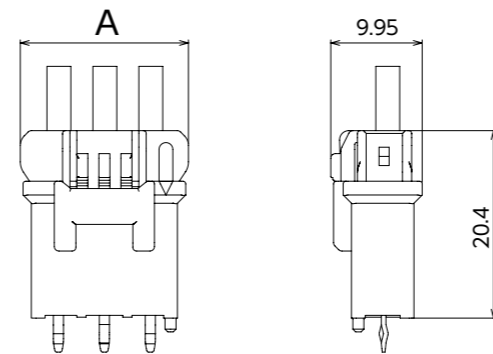
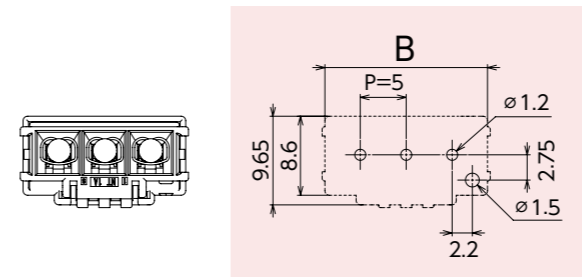

| 極数 | 寸法 (mm) | |
|----|---------|------|
| | A | B |
| 2 | 13.3 | 12.7 |
| 3 | 18.3 | 17.7 |

ストレートタイプ(2列)

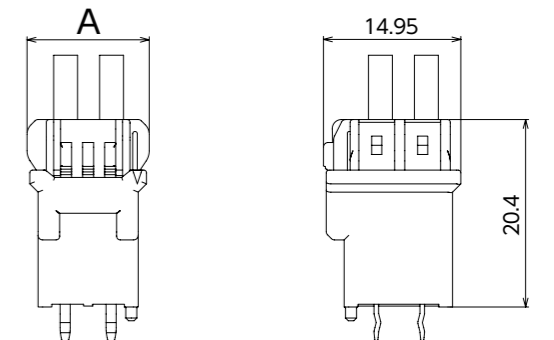
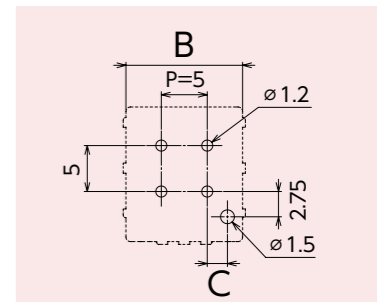

| 極数 | 寸法 (mm) | | |
|----|---------|------|-----|
| | A | B | C |
| 2 | 7.7 | 7.7 | 3.1 |
| 4 | 13.3 | 12.7 | 2.2 |
| 6 | 18.3 | 17.7 | 2.2 |

品番構成



1 製品種別: \triangle

| 記号 | 種別 | タイプ |
|-----|------------|-----|
| 10A | ヘッダ | 1列 |
| 30A | ヘッダ | 2列 |
| 20 | フィメールハウジング | 1列 |
| 40 | フィメールハウジング | 2列 |

2 色記号: \square

| 記号 | 着色 | 適応 |
|-------|----|----------------|
| 1 | 黒 | ヘッダ・フィメールハウジング |
| 2 | 白 | ヘッダ・フィメールハウジング |
| 3 | 赤 | ヘッダ・フィメールハウジング |
| 4 | 緑 | ヘッダ・フィメールハウジング |
| 5 | 黄 | ヘッダ・フィメールハウジング |
| 6 | 茶 | ヘッダ・フィメールハウジング |
| 7 | 青 | ヘッダ・フィメールハウジング |
| 9 | 灰 | ヘッダ・フィメールハウジング |
| 3**-5 | 橙 | ヘッダ・フィメールハウジング |

3 極数: *

| 記号 | 適応 |
|----|----------------|
| 2 | ヘッダ・フィメールハウジング |
| 3 | ヘッダ・フィメールハウジング |
| 4 | ヘッダ・フィメールハウジング |
| 6 | ヘッダ・フィメールハウジング |

1 基板対電線用コネクタ
ボードワイヤー

2 基板直付け用コネクタ
ボードイン

3 電線対電線用コネクタ
ワイヤー to ワイヤー

4 機器対電線用コネクタ
ファームロック各種スイッチ用

5 連鎖端子

索引・拠点紹介

K83 series

フィメールコンタクト

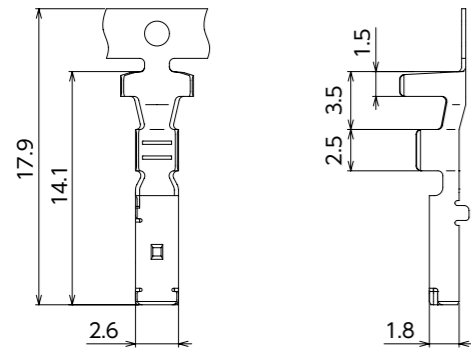

| 製品番号 | 適合電線 | | 絶縁被覆外径 (mm) | 材質 | 表面処理 |
|-----------|---------|-----------------|-------------|-----|--------|
| | AWG | mm ² | | | |
| 172801-M2 | 24 ~ 22 | 0.221 ~ 0.342 | φ1.3 ~ 2.5 | 銅合金 | 錫めっき付材 |
| 172802-M2 | 22 ~ 18 | 0.342 ~ 0.865 | φ1.6 ~ 2.75 | | |
| 172803-M2 | 16 ~ 14 | 1.25 ~ 2.177 | φ2.35 ~ 3.4 | | |

フィメールハウジング

ストレートタイプ (1列)

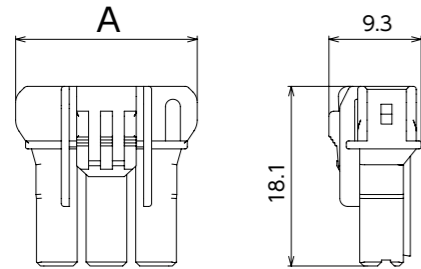

ストレートタイプ (2列)

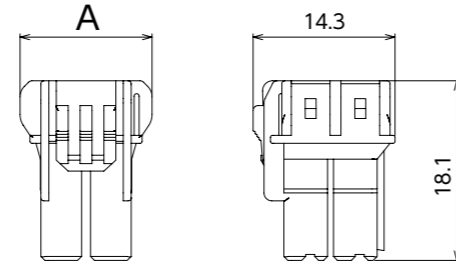

| コネクタタイプ | 極数 | 製品番号 (キーイング/着色) | | | 寸法 (mm) | 材質 |
|---------|----|-----------------|------------|------------|---------|------|
| | | ①白 | ②赤 | ③青 | | |
| 1列 | 2 | K8320-4202 | K8320-4302 | K8320-4702 | 13.3 | PA66 |
| | 3 | K8320-4203 | K8320-4303 | K8320-4703 | 18.3 | |
| 2列 | 4 | K8340-4204 | K8340-4304 | K8340-4704 | 13.3 | PA66 |
| | 6 | K8340-4206 | K8340-4306 | K8340-4706 | 18.3 | |

ストレートタイプ (2列) (2極)

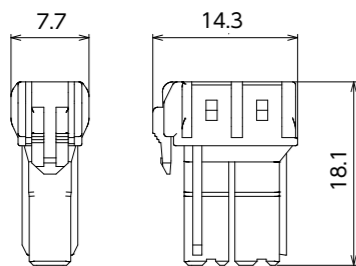

| 極数 | ①黒 | ②白 | ③赤 | ④緑 | ⑤黄 | ⑥茶 | ⑦青 | ⑧灰 | ⑨橙 | 材質 |
|----|------------|------------|------------|------------|------------|------------|------------|------------|--------------|------|
| 2 | K8341-4102 | K8341-4202 | K8341-4302 | K8341-4402 | K8341-4502 | K8341-4602 | K8341-4702 | K8341-4902 | K8341-4302-5 | PA66 |

ストレートタイプ (1列)

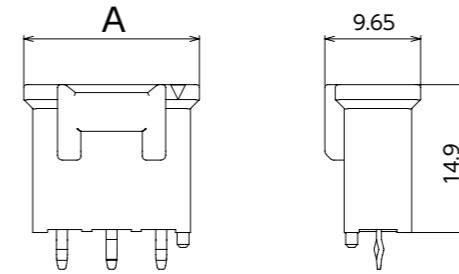

ストレートタイプ (2列)

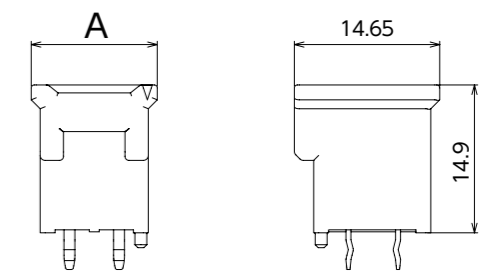

| コネクタタイプ | 極数 | 製品番号 (キーイング/着色) | | | 寸法 (mm) | 材質 |
|---------|----|-----------------|-------------|-------------|---------|-----------|
| | | ①白 | ②赤 | ③青 | | |
| 1列 | 2 | K8310A-4202 | K8310A-4302 | K8310A-4702 | 12.7 | [樹脂] PA66 |
| | 3 | K8310A-4203 | K8310A-4303 | K8310A-4703 | 17.7 | |
| 2列 | 4 | K8330A-4204 | K8330A-4304 | K8330A-4704 | 12.7 | [タブ] 黄銅 |
| | 6 | K8330A-4206 | K8330A-4306 | K8330A-4706 | 17.7 | |

ストレートタイプ (2列) (2極)

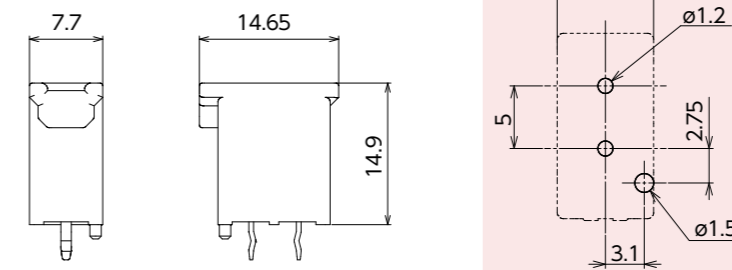

| 極数 | ①黒 | ②白 | ③赤 | ④緑 | ⑤黄 | ⑥茶 | ⑦青 | ⑧灰 | ⑨橙 | 材質 |
|----|-------------|-------------|-------------|-------------|-------------|-------------|-------------|-------------|---------------|----------------------|
| 2 | K8330A-4102 | K8330A-4202 | K8330A-4302 | K8330A-4402 | K8330A-4502 | K8330A-4602 | K8330A-4702 | K8330A-4902 | K8330A-4302-5 | [樹脂] PA66 [タブ] 黄銅 |

キーイング対応一覧

| コネクタタイプ | キーイングNo. | 着色 | 極数 | ヘッダ | フィメールハウジング |
|---------|----------|----|----|---------------|--------------|
| 1列 | No.1 | 白 | 2 | K8310A-4202 | K8320-4202 |
| | No.2 | 赤 | 2 | K8310A-4302 | K8320-4302 |
| | No.3 | 青 | 2 | K8310A-4702 | K8320-4702 |
| | No.1 | 白 | 3 | K8310A-4203 | K8320-4203 |
| | No.2 | 赤 | 3 | K8310A-4303 | K8320-4303 |
| | No.3 | 青 | 3 | K8310A-4703 | K8320-4703 |
| 2列 | No.1 | 黒 | 2 | K8330A-4102 | K8341-4102 |
| | No.2 | 白 | 2 | K8330A-4202 | K8341-4202 |
| | No.3 | 赤 | 2 | K8330A-4302 | K8341-4302 |
| | No.4 | 緑 | 2 | K8330A-4402 | K8341-4402 |
| | No.5 | 黄 | 2 | K8330A-4502 | K8341-4502 |
| | No.6 | 茶 | 2 | K8330A-4602 | K8341-4602 |
| | No.7 | 青 | 2 | K8330A-4702 | K8341-4702 |
| | No.8 | 灰 | 2 | K8330A-4902 | K8341-4902 |
| | No.9 | 橙 | 2 | K8330A-4302-5 | K8341-4302-5 |
| | No.1 | 白 | 4 | K8330A-4204 | K8340-4204 |
| | No.2 | 赤 | 4 | K8330A-4304 | K8340-4304 |
| | No.3 | 青 | 4 | K8330A-4704 | K8340-4704 |
| | No.1 | 白 | 6 | K8330A-4206 | K8340-4206 |
| | No.2 | 赤 | 6 | K8330A-4306 | K8340-4306 |
| | No.3 | 青 | 6 | K8330A-4706 | K8340-4706 |

1 基板対電線用コネクタ
ボード to ワイヤ

2 基板直付け用コネクタ
ボード to イン

3 電線対電線用コネクタ
ワイヤ to ワイヤ

4 機器対電線用コネクタ
ファームロック各種スイッチ用

5 連鎖端子

索引・拠点紹介